

Kältemittelpumpe

Originalbetriebsanleitung Baureihe CAM

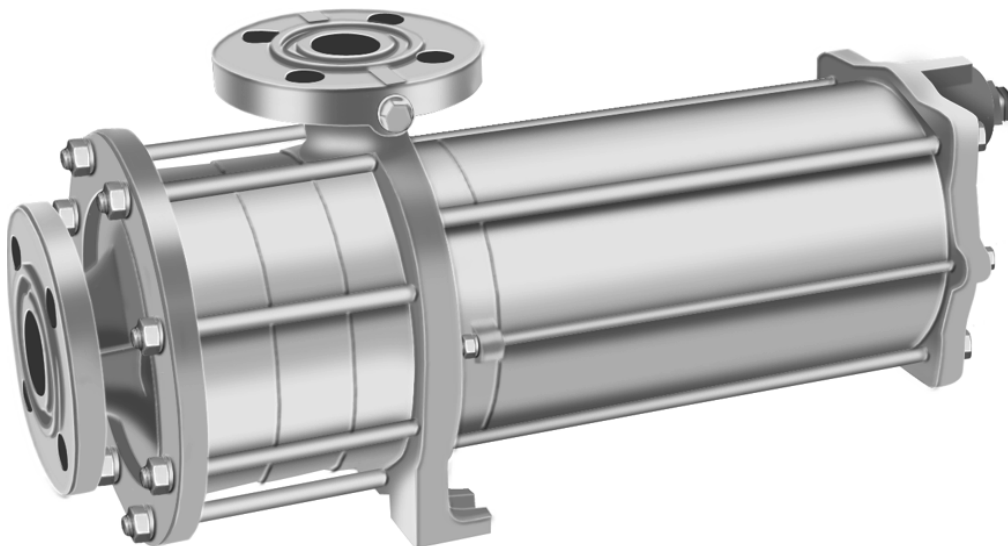

Ausgabe BA-2014-10
Revision 1
Druck-Nr. 1.4 DE

HERMETIC-Pumpen GmbH
Gewerbestrasse 51
D-79194 Gundelfingen,
Germany
phone +49 7615830-0
fax +497615830-280
hermetic@hermetic-pumpen.com
<http://www.hermetic-pumpen.com>

Technische Änderungen vorbehalten.



Inhaltsverzeichnis

1	Zu dieser Betriebsanleitung.....	6
1.1	Zielgruppen.....	6
1.2	Mitgeltende Dokumente.....	6
1.3	Warnhinweise und Symbole	7
2	Sicherheit	8
2.1	Bestimmungsgemäße Verwendung.....	8
2.1.1	Vermeidung von nahe liegendem Missbrauch (Beispiele)	8
2.1.2	Restrisiken und Maßnahmen	9
2.2	Allgemeine Sicherheitshinweise.....	10
2.2.1	Produktsicherheit.....	10
2.2.2	Pflichten des Betreibers	10
2.2.3	Pflichten des Personals	11
3	Aufbau und Funktion	12
3.1	Beschreibung	12
3.2	Kennzeichnung.....	12
3.3	Aufbau	14
4	Transport, Lagerung und Entsorgung	15
4.1	Transportieren	15
4.1.1	Auspacken und Lieferzustand prüfen	15
4.1.2	Anheben	15
4.2	Konservieren	16
4.3	Lagern	16
4.4	Entsorgen.....	16
5	Aufstellung und Anschluss.....	17
5.1	Aufstellung vorbereiten.....	17
5.1.1	Umgebungsbedingungen prüfen.....	17
5.1.2	Aufstellort vorbereiten	17
5.1.3	Untergrund vorbereiten	17
5.1.4	Maschine vorbereiten.....	17
5.2	Rohrleitungen planen	18
5.2.1	Abstützungen und Flanschanschlüsse auslegen	18
5.2.2	Nennweiten festlegen	18
5.2.3	Rohrleitungslängen festlegen.....	18
5.2.4	Strömungsgeschwindigkeit im Zulauf	19
5.2.5	Querschnitts- und Richtungsänderungen optimieren.....	19
5.2.6	Sicherheits- und Kontrolleinrichtungen vorsehen (empfohlen)	19
5.2.7	Trennen und Absperren der Rohrleitungen ermöglichen.....	19
5.2.8	Messen der Betriebszustände ermöglichen.....	19
5.2.9	Installationsempfehlungen.....	20

5.3	Rohrleitungen anschließen	23
5.3.1	Verunreinigung der Rohrleitungen vermeiden	23
5.3.2	Zulaufleitung montieren	23
5.3.3	Druckleitung montieren	23
5.3.4	Spannungsfreien Rohrleitungsanschluss sicherstellen	23
5.4	Elektrisch anschließen	24
5.4.1	Motorschutzschalter vorsehen	24
5.4.2	Motor anschließen	24
6	Betrieb	25
6.1	Erstinbetriebnahme durchführen	25
6.1.1	Maschinentyp feststellen	25
6.1.2	Stillstandzeit prüfen	25
6.1.3	Füllen und Entgasen	25
6.1.4	Drehrichtung prüfen	25
6.1.5	Einschalten	26
6.1.6	Ausschalten	26
6.2	Betreiben	27
6.2.1	Einschalten	27
6.2.2	Ausschalten	27
6.3	Außer Betrieb nehmen	28
6.4	Wieder in Betrieb nehmen	28
6.5	Stand-by-Pumpe betreiben	28
7	Wartung und Instandhaltung	29
7.1	Überwachen	29
7.2	Instandhalten	30
7.2.1	Demontieren	31
7.2.2	Pumpe zum Hersteller senden	32
7.2.3	Montieren	33
7.3	Ersatzteile bestellen	34
8	Störungsbehebung	35
8.1	Fehlerbilder	35
8.2	Fehlerbehebung	35
9	Anhang	38
9.1	Empfohlene Ersatzteile	38
9.2	Technische Daten	38
9.2.1	Umgebungsbedingungen	38
9.2.2	Schalldruckpegel	38
9.3	Unbedenklichkeitsbescheinigung	39
9.4	Erklärungen nach EG-Maschinenrichtlinie	40
9.4.1	Konformitätserklärung nach EG-Maschinenrichtlinie	40

Abbildungsverzeichnis

Abb. 1: Pumpentyp-Kennzeichnung (auf dem Typenschild)	12
Abb. 2: Motortyp-Kennzeichnung (auf dem Typenschild).....	12
Abb. 3: Typenschild (Beispiel)	13
Abb. 4: Aufbau CAM (Beispiel CAM 2/3)	14
Abb. 5: Hebezeug befestigen an Pumpenaggregat.....	15
Abb. 6: Hebezeug befestigen an Pumpenaggregat mit Grundplatte.....	15
Abb. 7: Zulaufleitung	18
Abb. 8: Anordnung Rotationsbrecher am Tankauslauf.....	20
Abb. 9: Anordnung Tankeinlauf/Tankauslauf	21
Abb. 10: Anordnung Niveauüberwachung	21
Abb. 11: Anordnung Parallelbetrieb.....	21
Abb. 12: Langsame Druck-/Temperaturabsenkung	21
Abb. 13: Automatische Entgasung (Einzelpumpe-Parallelpumpen)	22
Abb. 14: Demontage des Kohlelagers.....	32
Abb. 15: Unbedenklichkeitsbescheinigung	39
Abb. 16: Konformitätserklärung nach EG-Maschinenrichtlinie.....	40

Tabellenverzeichnis

Tab. 1:	Zielgruppen und ihre Aufgaben	6
Tab. 2:	Mitgeltende Dokumente und Zweck.....	6
Tab. 3:	Warnhinweise und Folgen bei Nichtbeachtung	7
Tab. 4:	Symbole und Bedeutung.....	7
Tab. 5:	Maßnahmen nach längerer Lager-/Stillstandzeit	17
Tab. 6:	Maßnahmen bei Betriebsunterbrechung.....	28
Tab. 7:	Maßnahmen in Abhängigkeit vom Verhalten des Fördermediums.....	28
Tab. 8:	Maßnahmen für Rücksendung.....	32
Tab. 9:	Zuordnung Störung/Nummer	35
Tab. 10:	Störungstabelle	37
Tab. 11:	Empfohlene Ersatzteile	38

1 Zu dieser Betriebsanleitung

Diese Anleitung

- ist Teil der Maschine
- ist gültig für alle genannten Baureihen
- beschreibt den sicheren und sachgemäßen Einsatz in allen Betriebsphasen

Diese Anleitung darf weder vollständig noch teilweise vervielfältigt, verbreitet oder zu Zwecken des Wettbewerbes unbefugt verwendet oder anderen mitgeteilt werden.

1.1 Zielgruppen

Zielgruppe	Aufgabe
Betreiber	<ul style="list-style-type: none"> ▶ Diese Anleitung am Einsatzort der Anlage verfügbar halten, auch für spätere Verwendung. ▶ Mitarbeiter zum Lesen und Beachten dieser Anleitung und der mitgeltenden Dokumente anhalten, insbesondere der Sicherheits- und Warnhinweise. ▶ Zusätzliche anlagenbezogene Bestimmungen und Vorschriften beachten.
Fachpersonal, Monteur	<ul style="list-style-type: none"> ▶ Diese Anleitung und die mitgeltenden Dokumente lesen, beachten und befolgen, insbesondere die Sicherheits- und Warnhinweise.



Tab. 1: Zielgruppen und ihre Aufgaben

1.2 Mitgeltende Dokumente



Dokument	Zweck
Anzugsdrehmomente	Montage der Maschine
Kennlinienblatt	Einsatzgrenzen
Konformitätserklärung	Rechtsverbindliche Bestätigung, dass die Maschine alle Anforderungen der anwendbaren EG-Richtlinie(n) erfüllt (→ 9.4 Erklärungen nach EG-Maschinenrichtlinie, Seite 40)
Maßzeichnung	Aufstellmaße, Anschlussmaße, usw.
Prospekt	Technische Daten, Betriebsgrenzen
Stückliste, Schnittzeichnung	Ersatzteilbestellung
Tabelle maximale Stutzenbelastung	Maximal zulässige Kräfte und Drehmomente an den Stutzen
Technische Spezifikation	Technische Daten, Einsatzbedingungen
Zulieferdokumentation	Technische Dokumentation für Zulieferteile

Tab. 2: Mitgeltende Dokumente und Zweck

1.3 Warnhinweise und Symbole

Warnhinweis	Gefahrenstufe	Folgen bei Nichtbeachtung
 GEFAHR	unmittelbar drohende Gefahr	Tod, schwere Körperverletzung
 WARNUNG	mögliche drohende Gefahr	Tod, schwere Körperverletzung
 VORSICHT	mögliche gefährliche Situation	Leichte Körperverletzung
HINWEIS	mögliche gefährliche Situation	Sachschaden

Tab. 3: Warnhinweise und Folgen bei Nichtbeachtung

Symbol	Bedeutung
	Sicherheitszeichen ▶ Alle Maßnahmen befolgen, die mit dem Sicherheitszeichen gekennzeichnet sind, um Verletzungen oder Tod zu vermeiden.
▶	Handlungsanleitung
1. , 2. , ...	Mehrschrittige Handlungsanleitung
✓	Voraussetzung
→	Querverweis
	Information, Hinweis

Tab. 4: Symbole und Bedeutung

2 Sicherheit



Der Hersteller haftet nicht für Schäden aufgrund Nichtbeachtung der Gesamtdokumentation.

2.1 Bestimmungsgemäße Verwendung

- Maschine ausschließlich innerhalb der Grenzen der Technischen Spezifikation verwenden (→ Technische Spezifikation).
- Fördermedium
 - Maschine ausschließlich zur Förderung der vereinbarten Fördermedien verwenden (→ Technische Spezifikation)
 - Die vorgegebenen physikalischen Eigenschaften des Fördermediums wie z. B. Temperatur, Dichte, Viskosität, spezifische Wärme und Dampfdruck beachten (→ Technische Spezifikation)
- Elektromotor
 - Elektromotor nur mit der dafür vorgesehenen Spannung und Frequenz betreiben (→ Technische Spezifikation)
- Einsatzbedingungen
 - Zulaufhöhe, Systemdruck und Förderstrom müssen immer innerhalb der festgelegten Grenzen liegen (→ Technische Spezifikation)

2.1.1 Vermeidung von nahe liegendem Missbrauch (Beispiele)

- Die Förderung von feststoffbeladenen Flüssigkeiten ist nicht zulässig.
- Die Förderung von verunreinigten Flüssigkeiten ist nicht zulässig. Sie kann zu Kavitation und Schäden an der Pumpe führen.
- Kein Einsatz in explosionsgefährdeten Bereichen.
- Trockenlauf vermeiden
 - Trockenlauf führt zu gravierenden Schäden, wie Zerstörung von Gleitlagern und Pumpenteilen innerhalb weniger Sekunden.
 - Sicherstellen, dass Pumpe immer mit Fördermedium gefüllt ist.
 - Pumpe vor Inbetriebnahme vollständig entgasen.
- Kavitation vermeiden
 - Mindestzulaufhöhe beachten (→ 5.2.3 Rohrleitungslängen festlegen, Seite 18).
 - Saugseitige Armatur vollständig öffnen und nicht zur Regelung des Förderstroms verwenden.
 - Saugseitige Filter überwachen.
 - Sicherstellen, dass der Förderstrom immer innerhalb der festgelegten Grenzen liegt (→ Technische Spezifikation).
- Überhitzung vermeiden
 - Pumpe nicht gegen die geschlossene druckseitige Armatur betreiben.
 - Mindestförderstrom beachten (→ Technische Spezifikation).
- Überlast vermeiden
 - Maximalförderstrom beachten (→ Technische Spezifikation).
- Abdeckungen, Transport- und Verschlussdeckel vor der Installation entfernen.

2.1.2 Restrisiken und Maßnahmen

Restrisiko	Maßnahme des Betreibers
Schnittverletzungen bei Arbeiten ohne persönliche Schutzausrüstung.	Hinweise in Betriebsanleitung beachten. Schulung der Mitarbeiter. Persönliche Schutzausrüstung bereit stellen und verwenden.
Stromschlag: <ul style="list-style-type: none"> • Motor nicht ordnungsgemäß elektrisch angeschlossen • Maschine nicht oder fehlerhaft geerdet • Zutritt durch Unbefugte 	Hinweise in Betriebsanleitung beachten. Schulung der Mitarbeiter. Zutritt Unbefugter verhindern.
Verbrennungen, Erfrierungen, Quetschen <ul style="list-style-type: none"> • Maschine nicht ausreichend gegen Berührung abgesichert • Zutritt durch Unbefugte 	Hinweise in Betriebsanleitung beachten. Schulung der Mitarbeiter. Zutritt Unbefugter verhindern. Berührungsschutz montieren.
Verletzungen durch austretendes Fördermedium bei nicht vorschriftsmäßigem Verhalten.	Hinweise in Betriebsanleitung beachten. Schulung der Mitarbeiter. Zutritt Unbefugter verhindern. Persönliche Schutzausrüstung bereit stellen und verwenden.

2.2 Allgemeine Sicherheitshinweise



Folgende Bestimmungen vor Ausführung sämtlicher Tätigkeiten beachten.

2.2.1 Produktsicherheit

Die Maschine ist nach dem Stand der Technik und den anerkannten sicherheitstechnischen Regeln gebaut. Dennoch sind bei ihrer Verwendung Gefahren für Leib und Leben des Benutzers oder Dritter bzw. Beeinträchtigungen der Maschine und anderer Sachwerte möglich.

- Maschine nur in technisch einwandfreiem Zustand sowie bestimmungsgemäß, sicherheits- und gefahrenbewusst unter Beachtung dieser Anleitung betreiben.
- Diese Anleitung und alle mitgeltenden Dokumente vollständig und lesbar halten und dem Personal jederzeit zugänglich aufbewahren.
- Jede Arbeitsweise unterlassen, die das Personal oder unbeteiligte Dritte gefährdet.
- Bei sicherheitsrelevanter Störung Maschine sofort stillsetzen und Störung durch zuständige Person beseitigen lassen.
- Ergänzend zur Gesamtdokumentation die gesetzlichen oder sonstigen Sicherheits- und Unfallverhütungsvorschriften sowie die geltenden Normen und Richtlinien des jeweiligen Verwendungslandes einhalten.

2.2.2 Pflichten des Betreibers

Sicherheitsbewusstes Arbeiten

- Maschine nur in technisch einwandfreiem Zustand sowie bestimmungsgemäß, sicherheits- und gefahrenbewusst unter Beachtung dieser Anleitung betreiben.
- Einhaltung und Überwachung sicherstellen:
 - bestimmungsgemäße Verwendung
 - gesetzliche oder sonstige Sicherheits- und Unfallverhütungsvorschriften
 - Sicherheitsbestimmungen im Umgang mit gefährlichen Stoffen
 - geltende Normen und Richtlinien des jeweiligen Betreiberlandes
- Persönliche Schutzausrüstung zur Verfügung stellen.

Personalqualifikation

- Sicherstellen, dass mit Tätigkeiten an der Maschine beauftragtes Personal vor Arbeitsbeginn diese Anleitung und alle mitgeltenden Dokumente gelesen und verstanden hat, insbesondere Sicherheits-, Wartungs- und Instandsetzungsinformationen.
- Verantwortungen, Zuständigkeiten und Überwachung des Personals regeln.
- Alle Arbeiten in allen Betriebsphasen nur von technischem Fachpersonal durchführen lassen.
- Zu schulendes Personal nur unter Aufsicht von technischem Fachpersonal Arbeiten an der Maschine durchführen lassen

Sicherheitseinrichtungen

- Folgende Sicherheitseinrichtungen vorsehen und deren Funktion sicherstellen:
 - für heiße oder kalte Oberflächen: bauseitigen Berührungsschutz der Maschine vorsehen
 - entsprechende Erdung vorsehen

Gewährleistung

- Während der Gewährleistung vor Umbau-, Instandsetzungsarbeiten oder Veränderungen die Zustimmung des Herstellers einholen.
- Ausschließlich Originalteile oder vom Hersteller genehmigte Teile verwenden.

2.2.3 Pflichten des Personals

- Hinweise auf der Maschine beachten und lesbar halten.
- Berührungsschutz für heiße oder kalte Oberflächen während des Betriebs nicht entfernen.
- Wenn notwendig, persönliche Schutzausrüstung verwenden.
- Arbeiten an der Maschine nur im Stillstand ausführen.
- Bei allen Montage- und Wartungsarbeiten Motor spannungsfrei schalten und gegen Wiedereinschalten sichern.
- Nach allen Arbeiten an der Maschine die Sicherheitseinrichtungen wieder vorschriftsmäßig montieren.

3 Aufbau und Funktion

3.1 Beschreibung

Mehrstufige Kreiselpumpe mit Spaltrohrmotor für siedende Flüssigkeiten oder Kältemittel.

3.2 Kennzeichnung



Abb. 1: Pumpentyp-Kennzeichnung (auf dem Typenschild)

- 1 Baureihe
- 2 Baugröße
- 3 Anzahl der Stufen



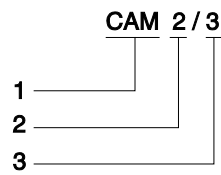

Abb. 2: Motortyp-Kennzeichnung (auf dem Typenschild)

- 1 Bauart
- 2 Baugröße

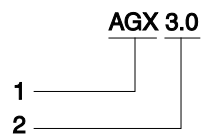
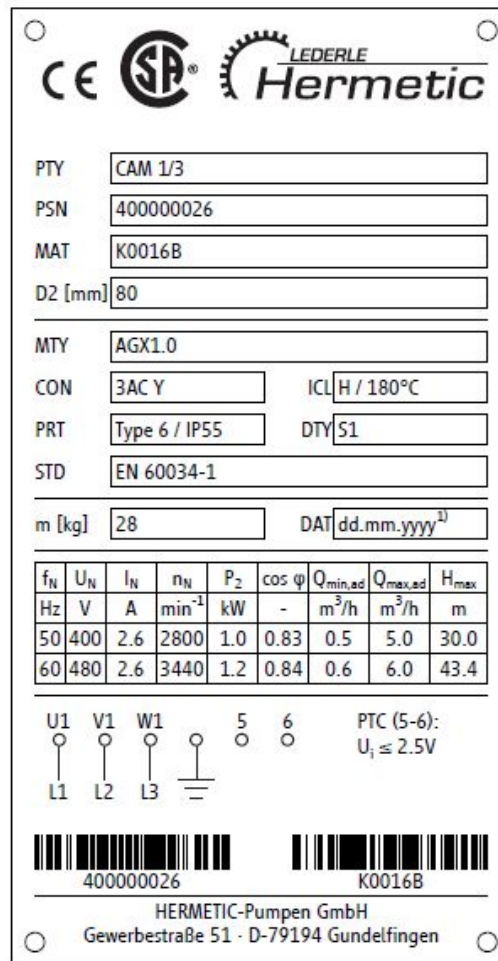

CE  

PTY CAM 1/3
 PSN 400000026
 MAT K0016B
 D2 [mm] 80
 MTY AGX1.0
 CON 3AC Y ICL H / 180°C
 PRT Type 6 / IP55 DTY 51
 STD EN 60034-1
 m [kg] 28 DAT dd.mm.yyyy³¹

f _N	U _N	I _N	n _N	P ₂	cos φ	Q _{min,ad}	Q _{max,ad}	H _{max}
Hz	V	A	min ⁻¹	kW	-	m ³ /h	m ³ /h	m
50	400	2.6	2800	1.0	0.83	0.5	5.0	30.0
60	480	2.6	3440	1.2	0.84	0.6	6.0	43.4

U1 V1 W1 5 6 PTC (5-6):
 L1 L2 L3 U_i ≤ 2.5V

400000026 K0016B
 HERMETIC-Pumpen GmbH
 Gewerbestraße 51 · D-79194 Gundelfingen

Abb. 3: Typenschild (Beispiel)

PTY	=	Pumpentyp
PSN	=	Equipment-Nr. / Serien-Nr.
MAT	=	Material-Nr.
D2	=	Laufgrad-Ø
MTY	=	Motortyp
CON	=	Schaltung
ICL	=	Wärmeklasse
PRT	=	Schutzart
DTY	=	Betriebsart
STD	=	Norm
M	=	Gewicht
DAT	=	Herstellungsdatum
f _N	=	Nennfrequenz
U _N	=	Nennspannung
I _N	=	Nennstrom
n _N	=	Nenndrehzahl
P ₂	=	Nennleistung
Cos φ	=	Leistungsfaktor
Q _{min ad}	=	Mindestförderstrom
Q _{max ad}	=	Maximalförderstrom
H _{max}	=	maximale Förderhöhe

3.3 Aufbau



Abb. 4: Aufbau CAM (Beispiel CAM 2/3)

- 1 Laufräder
- 2 Druckstufe
- 3 Vorderes Gleitlager
- 4 Antriebswelle
- 5 Anschlußkabel
- 6 Hinteres Gleitlager
- 7 Elektrische Wicklung
- 8 Statorrohr
- 9 Stufengehäuse

4 Transport, Lagerung und Entsorgung

4.1 Transportieren

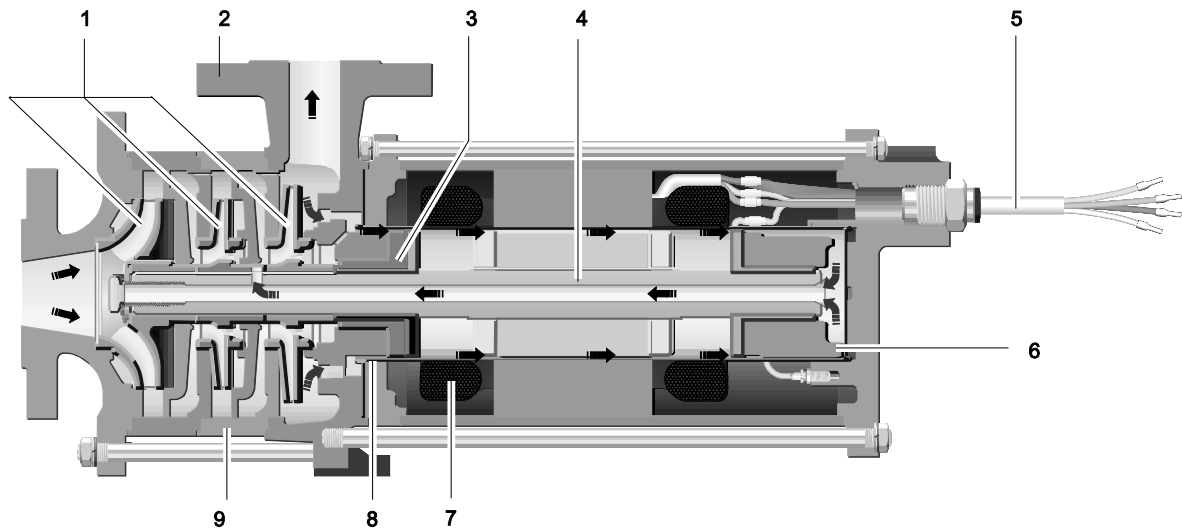
Gewichtsangaben (→ 3.2 Kennzeichnung, Seite 12).

4.1.1 Auspacken und Lieferzustand prüfen

1. Maschine beim Empfang auspacken und auf Transportschäden prüfen.
2. Transportschäden sofort beim Hersteller melden.
3. Verpackungsmaterial gemäß örtlich geltenden Vorschriften entsorgen.

4.1.2 Anheben



GEFAHR

Tod oder Quetschen von Gliedmaßen durch herabfallendes Transportgut!

- ▶ Hebezeug wählen entsprechend dem zu transportierenden Gewicht.
- ▶ Hebezeug befestigen entsprechend der folgenden Abbildungen.
- ▶ Nicht unter schwebenden Lasten aufhalten.



Abb. 5: Hebezeug befestigen an Pumpenaggregat



Abb. 6: Hebezeug befestigen an Pumpenaggregat mit Grundplatte

- ▶ Aggregat ordnungsgemäß anheben.

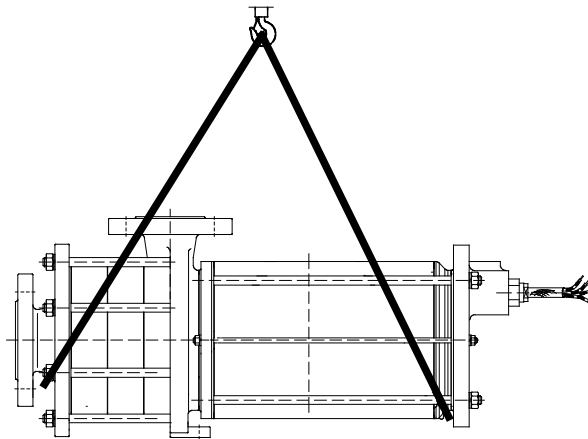
4.2 Konservieren

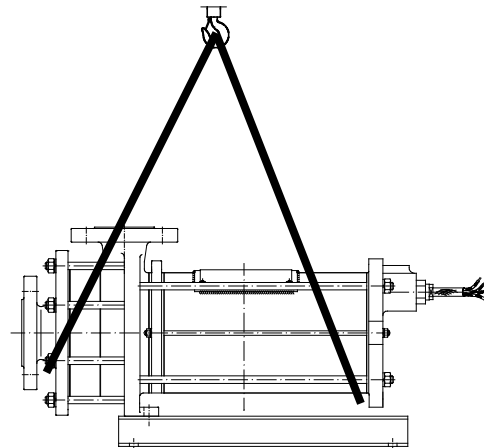

Nicht nötig bei rostfreiem Werkstoff.
Die werkseitige Konservierung hält 12 Monate.

HINWEIS

Sachschaden durch unsachgemäße Konservierung!

- ▶ Maschine ordnungsgemäß innen und außen konservieren.

1. Konservierungsmittel wählen:
 - verträglich mit Werkstoffen der Maschine
 - verträglich mit Fördermedium
2. Konservierungsmittel gemäß Herstellerangaben verwenden.
3. Alle innen und außen liegenden blanken Metallteile konservieren.

4.3 Lagern

HINWEIS

Sachschaden durch unsachgemäße Lagerung!

- ▶ Maschine ordnungsgemäß lagern.

1. Alle Öffnungen mit Blindflanschen, Blindstopfen oder Kunststoffdeckeln verschließen.
2. Sicherstellen, dass der Lagerraum folgende Bedingungen erfüllt:
 - trocken
 - frostfrei
 - erschütterungsfrei
3. Motorwelle vor Einbau der Pumpe einmal durchdrehen und auf Leichtgängigkeit prüfen.

4.4 Entsorgen



WARNUNG

Vergiftungsgefahr und Umweltschäden durch Fördermedium oder Öl!

- ▶ Bei allen Arbeiten an der Maschine persönliche Schutzausrüstung verwenden.
- ▶ Vor Entsorgen der Maschine: Auslaufendes Fördermedium auffangen und getrennt gemäß örtlich geltenden Vorschriften entsorgen.

1. Maschine vollständig entleeren und reinigen.
2. Maschine gemäß örtlich geltenden Vorschriften entsorgen.

5 Aufstellung und Anschluss

HINWEIS

Sachschaden durch Verunreinigungen!

- ▶ Abdeckungen, Transport- und Verschlussdeckel erst unmittelbar vor Anschluss der Rohrleitungen an die Pumpe entfernen.

5.1 Aufstellung vorbereiten

5.1.1 Umgebungsbedingungen prüfen

1. Erforderliche Umgebungsbedingungen sicherstellen.
(→ 9.2.1 Umgebungsbedingungen, Seite 38).
2. Anlagenbedingungen einhalten (→ Prospekt, Technische Spezifikation).

5.1.2 Aufstellort vorbereiten

- ▶ Sicherstellen, dass der Aufstellort folgende Bedingungen erfüllt:
 - Maschine von allen Seiten frei zugänglich
 - genügend Raum für Ein-/Ausbau der Rohrleitungen sowie Wartungs- und Instandsetzungsarbeiten, insbesondere für Aus-/Einbau der Pumpe und des Motors
 - keine Einwirkung von Fremdschwingungen auf die Maschine (Lagerschäden)

5.1.3 Untergrund vorbereiten

- ▶ Sicherstellen, dass Fundament und Untergrund folgende Bedingungen erfüllen:
 - eben
 - sauber (keine Öle, Stäube und sonstige Verunreinigungen)
 - Eigengewicht der Maschine und aller Betriebskräfte aufnehmbar
 - Standsicherheit der Maschine gewährleistet

5.1.4 Maschine vorbereiten

- ▶ Nach längerer Lager-/Stillstandzeit folgende Maßnahmen durchführen.

Lager-/Stillstandzeit	Maßnahme
2 Jahre	▶ Wenn nötig, Dichtungen wechseln.

Tab. 5: Maßnahmen nach längerer Lager-/Stillstandzeit

5.2 Rohrleitungen planen

5.2.1 Abstützungen und Flanschanschlüsse auslegen

HINWEIS

Sachschaden durch zu hohe Kräfte und Drehmomente der Rohrleitungen auf die Pumpe!

- ▶ Zulässige Werte nicht überschreiten (→ Maßzeichnung mit Tabelle maximale Stützenbelastungen).

1. Rohrleitungskräfte berechnen und alle Betriebszustände beachten:
 - kalt/warm
 - leer/gefüllt
 - drucklos/druckbeaufschlagt
 - Positionsänderungen der Flansche
2. Sicherstellen, dass Rohrleitungsaufleger dauerhaft gleitfähig sind und nicht festrostet.

5.2.2 Nennweiten festlegen



Strömungswiderstand in Rohrleitungen so gering wie möglich halten.

1. Saugleitungs-Nennweite \geq Saugstutzen-Nennweite festlegen.
2. Druckleitungs-Nennweite \geq Druckstutzen-Nennweite festlegen.

5.2.3 Rohrleitungslängen festlegen

Mindestzulaufhöhe berechnen (→ Technische Spezifikation)



Abb. 7: Zulaufleitung

- 1 $e_{\min} = \text{NPSHR} + R_z + S$
 e_{\min} – Mindestzulaufhöhe [m]
 R_z – Widerstand der Zulaufleitung [m]
 S – Sicherheitszuschlag [m]
- 2 Mindestzulaufhöhe beim Einbau der Pumpe einhalten.
- 3 $l_{\min} = 5 \cdot \text{DN}_s$
 l_{\min} – Minimale Länge Beruhigungsstrecke [mm]
 DN_s – Durchmesser Zulaufleitung [mm]
- 4 Minimale Länge der horizontalen Beruhigungsstrecke einhalten.

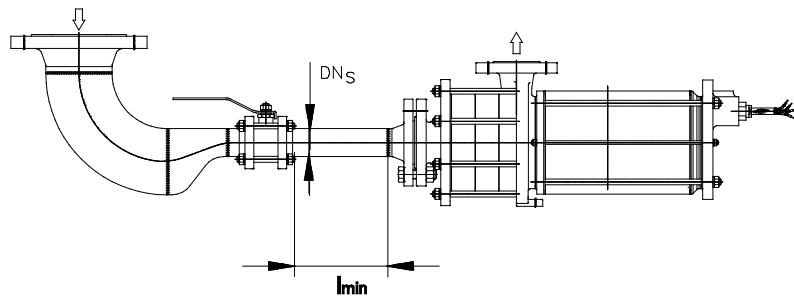

Zulaufseite: Kürzere Längen sind möglich, können aber hydraulische Leistungsdaten einschränken und/oder zu Kavitation führen.

5.2.4 **Strömungsgeschwindigkeit im Zulauf**

1. Strömungsgeschwindigkeit im Zulauf berechnen.
 - optimale Geschwindigkeit: 0,3 m/s – 0,5 m/s
2. Falls erforderlich, Durchmesser der Zulaufleitung anpassen.

5.2.5 **Querschnitts- und Richtungsänderungen optimieren**

1. Krümmungsradien kleiner als die 1,5-fache Rohrnennweite vermeiden.
2. Plötzliche Querschnittsänderungen im Verlauf der Rohrleitungen vermeiden.
3. Zulaufleitung stetig fallend, nicht horizontal, zum Zulaufbehälter verlegen.

5.2.6 **Sicherheits- und Kontrollleinrichtungen vorsehen (empfohlen)**

1. In Zulaufleitung Abscheider vorsehen.
2. Am Tankauslauf einen Rotationsbrecher vorsehen.
3. Tankeinlauf und Tankauslauf versetzt zueinander anordnen.
4. Wenn Parallelbetrieb: je Pumpe einen eigenen Tankauslauf vorsehen.
5. Langsame Druck-/Temperaturabsenkung im Zulaufbehälter sicherstellen.

5.2.7 **Trennen und Absperren der Rohrleitungen ermöglichen**



Für Wartungs- und Instandsetzungsarbeiten.

- ▶ Absperroorgane in Zulauf- und Druckleitung vorsehen.

5.2.8 **Messen der Betriebszustände ermöglichen**

1. Für Druckmessung Manometer in Zulauf- und Druckleitung vorsehen.
2. Temperaturmessung pumpenseitig / rohrleitungsseitig vorsehen.

5.2.9 Installationsempfehlungen

Kavitation vermeiden



Abb. 8: Anordnung Rotationsbrecher am Tankauslauf

1 Rotationsbrecher

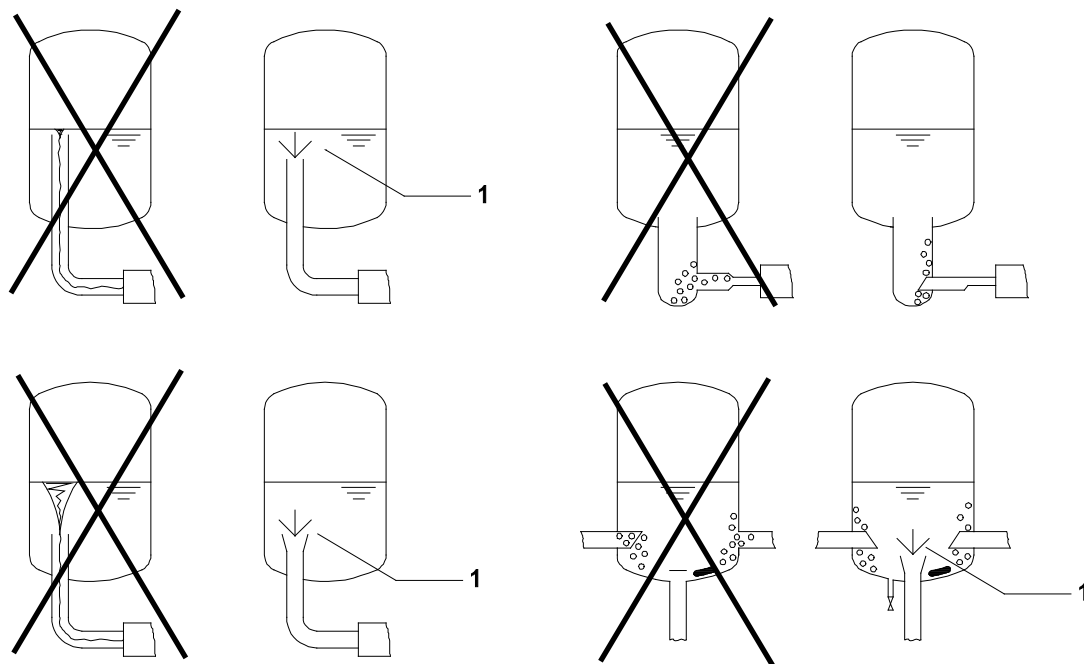

Abb. 9: Anordnung Tankeinlauf/Tankauslauf

1 Rotationsbrecher

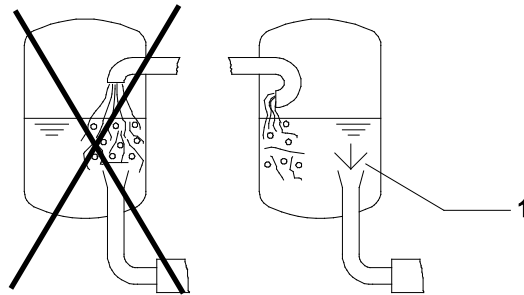

Abb. 10: Anordnung Niveauüberwachung

1 Rotationsbrecher

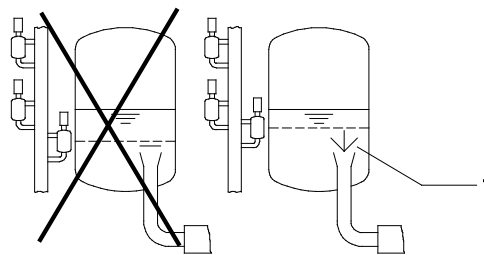

Abb. 11: Anordnung Parallelbetrieb

1 Rotationsbrecher

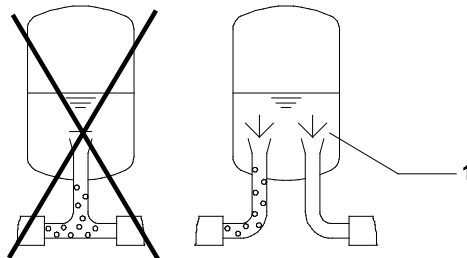

Abb. 12: Langsame Druck-/Temperaturabsenkung

1 Rotationsbrecher

Automatische Entgasung

1. Mit einem Rückschlagventil zwischen Druckstutzen und Absperrschieber sicherstellen, dass das Medium nach dem Abschalten der Pumpe nicht zurückströmt.
2. Um Entgasung zu ermöglichen, Bypass-Leitung vorsehen:
 - Bypass-Leitung von Druckleitung zwischen Pumpe und Rückschlagventil in die Gasphase des Zulaufbehälters führen.
 - Dabei beachten: Keine Rückschlagventile in Bypass-Leitung

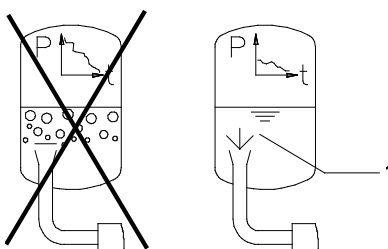
HINWEIS

Sachschaden durch Ansammlung von Gas!

- ▶ Sicherstellen, dass eine Ansammlung von Gas in der Saugleitung oder in Ventilen unter keinen Umständen möglich ist:
 - Gasblasen müssen bei ausgeschalteter Pumpe ungehindert zum Zulaufbehälter aufsteigen können.
- ▶ Sicherstellen, dass größere Gasansammlungen in der Druckleitung zwischen Pumpe und Rückschlagventil vermieden werden:
 - Rückschlagventil so nahe wie möglich nach dem Druckstutzen installieren
 - Bypass-Leitung vorsehen

3. Bei Parallelbetrieb:
 - getrennte Zuläufe zu den Pumpen
 - getrennte Bypass-Leitungen



Abb. 13: Automatische Entgasung (Einzelpumpe-Parallelpumpen)

- 1 Qmin – Blende (unmittelbar vor Absperrventil / Zulaufbehälter)
- 2 Bypass-Leitung
- 3 Verbraucher
- 4 Qmax-Blende
- 5 Zulaufhöhe
- 6 Zulaufbehälter
- 7 Absperrventil (unmittelbar vor Zulaufbehälter)
- 8 Rückschlagventil

5.3 Rohrleitungen anschließen

5.3.1 Verunreinigung der Rohrleitungen vermeiden

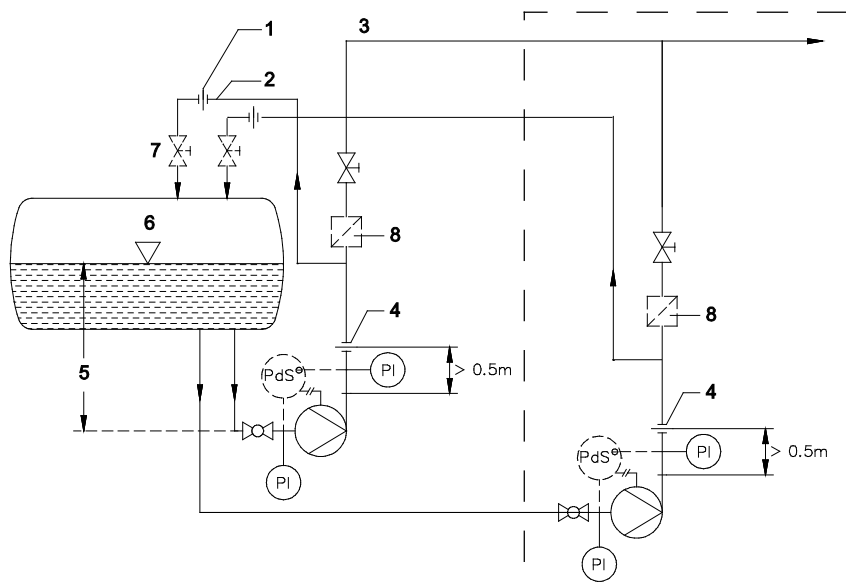
HINWEIS

Sachschaden durch Verunreinigung der Maschine!

- ▶ Sicherstellen, dass keine Verunreinigungen in die Maschine gelangen:
 - Rohrleitungen spülen, damit Zunder, Schweißperlen und andere Fremdkörper die Maschine nicht beschädigen
 - Falls erforderlich, während der Anfahrperiode ein Sieb in die Zulaufleitung einbauen und dieses auf Zusetzen überwachen (Δp)

1. Vor dem Zusammenbau alle Rohrleitungsteile und Armaturen reinigen.
2. Sicherstellen, dass Flanschdichtungen nicht nach innen vorstehen.
3. Blindflansche, Stopfen, Schutzfolien und/oder Schutzlackierungen auf Flanschen entfernen.

5.3.2 Zulaufleitung montieren

1. Transport- und Verschlussdeckel an der Maschine entfernen.
2. Leitungen stetig fallend zur Pumpe verlegen.
3. Sicherstellen, dass die Dichtungen innen nicht überstehen.

5.3.3 Druckleitung montieren

HINWEIS

Sachschaden durch fehlerhaften Anschluss!

- ▶ Rohrleitungsanschluss ordnungsgemäß durchführen.

1. Transport- und Verschlussdeckel an der Pumpe entfernen.
2. Druckleitung montieren:
 - Qmax-Blende mindestens 0,5 m über dem Druckstutzen der Pumpe
3. Bypass-Leitung montieren:
 - Vor dem Rückschlagventil in der Druckleitung
 - Leitung stetig aufsteigend zum Zulaufbehälter verlegen
 - Qmin-Blende möglichst unmittelbar am Zulaufbehälter
4. Sicherstellen, dass die Dichtungen innen nicht überstehen.

5.3.4 Spannungsfreien Rohrleitungsanschluss sicherstellen

1. Sicherstellen, dass
 - die zulässigen Flanschkräfte nicht überschritten werden
 - die Pumpe nicht als Fixpunkt für Rohrleitungen verwendet wird
2. Bei Förderung von kalten / heißen Medien sicherstellen, dass
 - die Rohrleitungen dehnungsgerecht verlegt sind
 - die Rohrleitungen federnd aufgehängt sind oder Kompensatoren verwendet werden

5.4 Elektrisch anschließen



GEFAHR

Lebensgefahr durch Stromschlag!

- ▶ Arbeiten an der Elektrik nur von einer Elektrofachkraft durchführen lassen.

5.4.1 Motorschutzschalter vorsehen

- ▶ Motorschutzschalter nach VDE 0660 mit folgenden Daten vorsehen:
 - Stromstärke vom Typenschild
 - Motorbetriebsart = S1
 - Maximal zulässige Schalzhäufigkeit bei Normalbetrieb = 6 Anläufe/Stunde
 - Minimale Pause zwischen 2 Starts = 10 Minuten

5.4.2 Motor anschließen



Für richtige Drehrichtung Klemmen wie folgt anschliessen:

- U1-L1
- V1-L2
- W1-L3



Bei Motoren mit Rotationsmonitor (→ Betriebsanleitung ROMi / ROME).

1. Motor entsprechend dem Schaltplan anschließen.
2. Motor über den Erdungsleiter des Anschlusskabels erden.
 - Falls vorhanden, Motor zusätzlich über die Erdungsklemme am hinteren Motorgehäusedeckel erden.
3. NOT-AUS-Schalter installieren.

6 Betrieb

6.1 Erstinbetriebnahme durchführen

6.1.1 Maschinentyp feststellen

- ▶ Maschinentyp feststellen (→ Technische Spezifikation).

6.1.2 Stillstandzeit prüfen

Nach Stillstandzeit > 2 Jahre: (→ 5.1.4 Maschine vorbereiten, Seite 17).

6.1.3 Füllen und Entgasen



WARNUNG

Verletzungs- und Vergiftungsgefahr durch gefährliche Fördermedien!

- ▶ Bei allen Arbeiten an der Maschine persönliche Schutzausrüstung verwenden.
- ▶ Austretendes Fördermedium sicher auffangen und umweltgerecht entsorgen.

HINWEIS

Sachschaden durch Trockenlauf!

- ▶ Sicherstellen, dass die Maschine ordnungsgemäß gefüllt und vollständig entgast ist.

1. Absperrorgane in der Zulaufleitung und in der Bypass-Leitung öffnen.
2. Pumpe und Zulaufleitung mit Fördermedium füllen.
3. Warten bis Pumpengehäuse auf Temperatur des Zulaufbehälters abgekühlt ist.
4. Sicherstellen, dass alle Anschlüsse und Verbindungen dicht sind.

6.1.4 Drehrichtung prüfen

1. Motor einschalten.
2. Förderparameter oder Drehfeld des Motors prüfen.



GEFAHR

Lebensgefahr durch Stromschlag!

- ▶ Arbeiten an der Elektrik nur von einer Elektrofachkraft durchführen lassen.

3. Bei abweichenden Förderparametern oder falschem Drehfeld: Zwei Phasen tauschen.
4. Motor wieder elektrisch anschließen.

6.1.5 Einschalten

- ✓ Maschine korrekt aufgestellt und angeschlossen
- ✓ Alle Anschlüsse spannungsfrei und dichtend angeschlossen
- ✓ Alle Sicherheitseinrichtungen installiert und auf Funktion geprüft
- ✓ Maschine korrekt vorbereitet, aufgefüllt und entgast



GEFAHR

Verletzungsgefahr durch laufende Maschine!

- ▶ Laufende Maschine nicht berühren.
- ▶ Keine Arbeiten an laufender Maschine durchführen.



GEFAHR

Verletzungs- und Vergiftungsgefahr durch herausspritzendes Fördermedium!

- ▶ Bei allen Arbeiten an der Maschine persönliche Schutzausrüstung verwenden.

HINWEIS

Sachschaden durch Trockenlauf!

- ▶ Sicherstellen, dass Pumpe ordnungsgemäß gefüllt und entgast ist.
- ▶ Zulässigen Förderstrom beachten (→ Technische Spezifikation, Kennlinienblatt).

HINWEIS

Kavitationsgefahr bei Drosselung des Zulaufstroms!

- ▶ Zulaufarmatur vollständig öffnen und nicht zur Regelung des Förderstroms verwenden.
- ▶ Zulässigen Förderstrom beachten (→ Technische Spezifikation).

HINWEIS

Sachschaden durch Überhitzung!

- ▶ Pumpe nicht gegen geschlossene druckseitige Armatur betreiben.
- ▶ Zulässigen Förderstrom beachten (→ Technische Spezifikation).

1. Zulaufseitige Armatur ganz öffnen.
2. Druckseitige Armatur wenig öffnen.
3. Motor einschalten und auf ruhigen Lauf achten.
4. Sobald der Motor seine Nenndrehzahl erreicht hat, druckseitige Armatur langsam öffnen, bis der Betriebspunkt erreicht wird.
5. Nach den ersten Belastungen durch Druck und Betriebstemperatur prüfen, ob Maschine dicht ist.

6.1.6 Ausschalten

1. Motor ausschalten.
2. Alle Verbindungsschrauben prüfen und wenn nötig anziehen.

6.2 Betreiben

6.2.1 Einschalten

- ✓ Erstinbetriebnahme korrekt durchgeführt
- ✓ Pumpe korrekt vorbereitet, aufgefüllt und entgast



GEFAHR

Verletzungsgefahr durch laufende Maschine!

- ▶ Laufende Maschine nicht berühren.
- ▶ Keine Arbeiten an laufender Maschine durchführen.



GEFAHR

Verletzungs- und Vergiftungsgefahr durch herausspritzendes Fördermedium!

- ▶ Bei allen Arbeiten an der Maschine persönliche Schutzausrüstung verwenden.

HINWEIS

Kavitationsgefahr bei Drosselung des Zulaufstroms!

- ▶ Zulaufarmatur vollständig öffnen und nicht zur Regelung des Förderstroms verwenden.

HINWEIS

Sachschaden durch Überhitzung!

- ▶ Pumpe nicht gegen geschlossene druckseitige Armatur betreiben.
- ▶ Zulässigen Förderstrom beachten (→ Technische Spezifikation).

1. Zulaufseitige Armatur öffnen.
2. Druckseitige Armatur schließen.
3. Motor einschalten und auf ruhigen Lauf achten.
4. Sobald der Motor seine Nenndrehzahl erreicht hat, druckseitige Armatur langsam öffnen, bis der Betriebspunkt erreicht wird.

6.2.2 Ausschalten

- ✓ Druckseitige Armatur geschlossen (empfohlen)



WARNUNG

Verletzungsgefahr durch kalte Oberflächen!

- ▶ Bei allen Arbeiten an der Maschine persönliche Schutzausrüstung verwenden.

- ▶ Motor ausschalten.

6.3 Außer Betrieb nehmen



Verletzungs- und Vergiftungsgefahr durch gefährliche Fördermedien!

- ▶ Austretendes Fördermedium sicher auffangen und umweltgerecht entsorgen.

- ▶ Bei Betriebsunterbrechungen folgende Maßnahmen durchführen:

Maschine wird	Maßnahme
längere Zeit stillgesetzt	Maßnahmen entsprechend dem Fördermedium durchführen (→ 6.3 Außer Betrieb nehmen, Seite 28).
entleert	Saug- und druckseitige Armatur schließen.
demontiert	Motor freischalten und gegen unbefugtes Einschalten sichern.
eingelagert	Maßnahmen zur Lagerung beachten (→ 4.3 Lagern, Seite 16).

Tab. 6: Maßnahmen bei Betriebsunterbrechung

Verhalten des Fördermediums	Dauer der Betriebsunterbrechung (verfahrensabhängig)	
	kurz	lang
bleibt flüssig, nicht korrosiv belastend	–	–
bleibt flüssig, korrosiv belastend	–	<ul style="list-style-type: none"> ▶ Pumpe und Gefäße entleeren. ▶ Pumpe und Gefäße konservieren.

Tab. 7: Maßnahmen in Abhängigkeit vom Verhalten des Fördermediums

6.4 Wieder in Betrieb nehmen

Bei Stillstandzeit > 2 Jahre:

- (→ 5.1.4 Maschine vorbereiten, Seite 17).
- Alle Schritte wie bei Inbetriebnahme durchführen (→ 6.1 Erstinbetriebnahme durchführen, Seite 25).

6.5 Stand-by-Pumpe betreiben

1. Stand-by-Pumpe vorbereiten:
 - Erstinbetriebnahme durchführen
 - (→ 6.1 Erstinbetriebnahme durchführen, Seite 25).
 - Stand-by-Pumpe füllen und entgasen und auf Temperatur halten
2. Stand-by-Pumpe benutzen (→ 6.1.5 Einschalten, Seite 26).

7 Wartung und Instandhaltung

Für Montagen und Reparaturen stehen geschulte Kundendienst-Monteure zur Verfügung. Bei Anforderung einen Fördergutnachweis vorlegen (DIN-Sicherheitsdatenblatt oder Unbedenklichkeitsbescheinigung).

Wartungs- und Instandhaltungsarbeiten dürfen nur von befähigtem Fachpersonal ausgeführt werden.

7.1 Überwachen



Die Prüfungsintervalle sind von der Beanspruchung der Maschine abhängig.



GEFAHR

Verletzungsgefahr durch laufende Maschine!

- ▶ Laufende Maschine nicht berühren.
- ▶ Keine Arbeiten an laufender Maschine durchführen.



WARNUNG

Verletzungs- und Vergiftungsgefahr durch gefährliche Fördermedien!

- ▶ Bei allen Arbeiten an der Pumpe persönliche Schutzausrüstung verwenden.

1. In angemessenen Zeitabständen prüfen:
 - Einhaltung des Mindest- und Maximalförderstroms (→ Technische Spezifikation)
 - keine Veränderung der normalen Betriebszustände
2. Für störungsfreien Betrieb sicherstellen:
 - Mindestzulaufhöhe
 - kein Trockenlauf
 - Dichtigkeit
 - keine Kavitation (max. Differenzdruck zwischen Saug- und Druckstutzen)
 - zulaufseitig offene Schieber
 - keine ungewöhnlichen Laufgeräusche und Vibrationen

7.2 Instandhalten



GEFAHR

Verletzungsgefahr durch laufende Maschine!

- ▶ Laufende Maschine nicht berühren.
 - ▶ Keine Arbeiten an laufender Maschine durchführen.
 - ▶ Bei allen Montage- und Wartungsarbeiten Motor spannungsfrei schalten und gegen Wiedereinschalten sichern.
-



GEFAHR

Lebensgefahr durch Stromschlag!

- ▶ Arbeiten an der Elektrik nur von einer Elektrofachkraft durchführen lassen.
-



WARNUNG

Verletzungs- und Vergiftungsgefahr durch gefährliche Fördermedien bzw. heiße oder kalte Bauteile!

- ▶ Bei allen Arbeiten an der Maschine persönliche Schutzausrüstung verwenden.
 - ▶ Vor allen Arbeiten Pumpe und Motor auf Umgebungstemperatur abkühlen / erwärmen lassen.
 - ▶ Sicherstellen, dass Maschine drucklos ist.
 - ▶ Maschine entleeren und Fördermedium sicher auffangen und umweltgerecht entsorgen.
-



WARNUNG

Verletzungsgefahr bei Instandhaltungsarbeiten!

- ▶ Druckseitigen Schieber gegen unbeabsichtigtes Öffnen sichern.
 - ▶ Schutzhandschuhe tragen, Bauteile können sehr scharfkantig sein.
-

7.2.1 Demontieren

HINWEIS

Sachschaden durch unsachgemäße Demontage!

- ▶ Stramm sitzende Lagerhülsen anwärmen.

Demontage vorbereiten

- ✓ Maschine drucklos
- ✓ Maschine vollständig entleert, gespült und dekontaminiert
- ✓ Elektrische Anschlüsse getrennt und Motor gegen Wiedereinschalten gesichert
- ✓ Maschine abgetaut
- ✓ Manometerleitungen, Manometer und Halterungen demontiert



Die Maschinen sind in mehrstufiger Bauweise (Gliederbauweise) ausgeführt.

- ▶ Bei Demontage beachten:
 - Einbaulage und Position sämtlicher Bauteile vor Demontage exakt markieren.
 - Bauteile konzentrisch demontieren und nicht verkanten.

Pumpen- und Motorteil demontieren:



Benennung und Position der Bauteile (→ Schnittzeichnung).

Lage und Reihenfolge von Saugdeckel **162.2**, Stufengehäuse **108** und Pumpengehäuse **101** markieren.

1. Sechskantmutter **914.30** mit Federringen **930.1** lösen und abnehmen.
2. Saugdeckel **162.2** nach vorne abziehen.
3. Sicherungsblech **931.1** aufbiegen, Sechskantschraube **906** und Spannscheibe **552.1** entfernen.
4. Laufrad **230.1**, Stufengehäuse **108** und Leitschaufeleinsatz **174.2** ohne Verkanten von der Motorwelle **819** abziehen und Passfeder **940.1** entfernen.
5. Schritt 4 wiederholen, bis alle Stufen ausgebaut sind.
6. Sechskantmutter **920.2** mit Federringen **930.9** lösen und abnehmen.
7. Stator komplett aus dem Pumpengehäuse ziehen.
8. Motorwelle **819** aus dem Pumpengehäuse herausziehen.
9. Lagerbuchse **545.1** mit Lagerhülse **529.1** und Motorwelle **819** abziehen.
10. Sicherungsring **932.1** entfernen und Lagerhülse **529.2** von der Motorwelle **819** abziehen.
11. Um das motorseitige Kohlelager **545.2** auszubauen (nur für Motoren AGX 3.0, 4.5 und 6.5):



Abb. 14: Demontage des Kohlelagers

Stator demontieren:

1. Mutter **920.12** öffnen, Spannschrauben **900.5** entfernen.
2. Motorgehäusedeckel **160** abnehmen.
 - Dabei elektrische Zuführungsleitungen kennzeichnen und an der Verbindungsstelle trennen.
3. Statorrohr **816** in Richtung Pumpenseite aus dem Stator herauspressen.
4. Motorgehäusedeckel **812.1** vom Motorgehäuse **811** abnehmen.
5. Statorwicklung auf mögliche Schäden untersuchen:
 - Falls erforderlich, Stator ersetzen oder neu wickeln.

7.2.2 Pumpe zum Hersteller senden

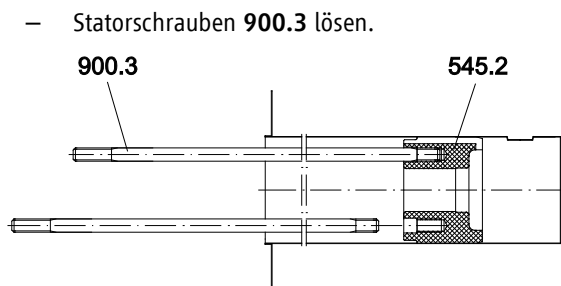
- ✓ Pumpe drucklos
 - ✓ Pumpe vollständig entleert
 - ✓ Motor gegen Wiedereinschalten gesichert
 - ✓ Pumpe abgetaut
 - ✓ Manometerleitungen, Manometer und Halterungen demontiert
1. Pumpen oder Einzelteile nur mit wahrheitsgetreu und vollständig ausgefüllter Unbedenklichkeitsbescheinigung an den Hersteller schicken (→ 9.3 Unbedenklichkeitsbescheinigung, Seite 39).
 2. Anhand folgender Tabelle je nach Reparaturwunsch die erforderlichen Maßnahmen für die Rücksendung beachten.

Reparatur	Maßnahme für die Rücksendung
beim Kunden	▶ Schadhafte Bauteile an den Hersteller schicken.
beim Hersteller	▶ Pumpe spülen und bei gefährlichen Fördermedien dekontaminieren. ▶ Komplettes Pumpenaggregat (nicht zerlegt) an den Hersteller schicken.
mit Garantieanspruch beim Hersteller	▶ Nur wenn Fördermedium gefährlich: Pumpe spülen und dekontaminieren. ▶ Komplettes Pumpenaggregat (nicht zerlegt) an den Hersteller schicken.

Tab. 8: Maßnahmen für Rücksendung

7.2.3 Montieren

Montage vorbereiten

1. Bei Montage beachten:
 - Verschlossene Teile durch Original-Ersatzteile ersetzen
 - Dichtungen ersetzen
 - Vorgeschriebene Anzugsdrehmomente einhalten (→ 1.2 Mitgeltende Dokumente, Seite 6).
 - Bauteile wieder konzentrisch ohne Verkanten entsprechend der angebrachten Markierungen montieren
2. Alle Teile reinigen. Dabei evtl. angebrachte Markierungen nicht entfernen.
3. Maschine montieren (→ Schnittzeichnung). Die Montage erfolgt in umgekehrter Reihenfolge der Demontage. Die folgenden Abschnitte zeigen Besonderheiten bei der Montage.

Montieren

HINWEIS

Sachschaden durch unsachgemäße Montage!

- ▶ Sicherstellen, dass eine Entgasungsbohrung (\varnothing 3 mm) der Stufengehäuse **108** oben angeordnet sind.
- ▶ Sicherstellen, dass die Querbohrung in der Motorwelle **819** auf die Bohrung in der Nabe des Laufrads **230** passt und diese nicht verdeckt.
- ▶ Saugdeckel **162.2**, Stufengehäuse **108** und Pumpengehäuse **101** wie vor Demontage markiert montieren (Lage und Reihenfolge).

-
1. Bei neuen Lagerbüchsen **545.1/2** und Lagerhülsen **529.1/2** beachten:
 - Zylinderstifte **562.1–3** richtig eingepasst
 - Nut im Kohlelager und Kerbe im Statorrohr fluchten (das Lager kann sonst nicht komplett eingeschoben werden).
 2. Laufradmutter **922** mit Sicherungsblech **931.1** sichern.

Montage abschließen

- ▶ Maschine prüfen (→ Technische Spezifikation):
 - Druckfestigkeit
 - Dichtheit

7.3 Ersatzteile bestellen



Für problemlosen Austausch im Schadensfall wird eine Bevorratung von kompletten Einschubeinheiten oder Ersatzpumpen empfohlen.

Die Anwendungsrichtlinien gemäß DIN 24296 empfehlen eine Bevorratung für zweijährigen Dauerbetrieb (→ Stückliste).

- ▶ Für die Ersatzteilbestellung folgende Informationen bereit halten (→ Typenschild):
 - Kurzbezeichnung der Pumpe
 - Equipment-Nummer
 - Baujahr
 - Teile-Nummer
 - Benennung
 - Stückzahl

8 Störungsbehebung

8.1 Fehlerbilder

Die möglichen Störungen erhalten in der folgenden Tabelle eine Nummer. Mit dieser Nummer gelangt man in der Störungstabelle zur entsprechenden Ursache und Maßnahme.

Störung	Nummer
Maschine fördert nicht	1
Maschine fördert zu wenig	2
Maschine fördert zu viel	3
Förderdruck zu niedrig	4
Förderdruck zu hoch	5
Maschine läuft unruhig	6
Temperatur der Gleitlager zu hoch	7
Maschine leckt	8
Leistungsaufnahme des Motors zu hoch	9
Elektrische Motorisolation schwach	10

Tab. 9: Zuordnung Störung/Nummer

8.2 Fehlerbehebung

Störungen, die in der folgenden Tabelle nicht genannt sind, oder nicht auf die angegebenen Ursachen zurückführbar sind, dem Hersteller melden.

Störungsnummer									Ursache	Beseitigung
1	2	3	4	5	6	7	8	9		
X	X	-	X	-	X	-	-	-	Zulaufleitung oder Pumpe verstopft bzw. verkrustet	▶ Zulaufleitung oder Pumpe reinigen.
X	X	-	X	-	X	-	-	-	Gas wird angesaugt	▶ Störquelle abdichten.
X	X	-	X	-	X	-	-	-	Zu hoher Gasanteil: Pumpe kavitiert	▶ Mit dem Hersteller abstimmen.
X	X	-	X	-	X	-	-	-	Drehrichtung des Motors falsch	▶ Am Motor zwei beliebige Phasen tauschen.
X	X	-	X	-	X	-	-	-	Laufrad hat Unwucht oder ist verstopft	▶ Pumpe demontieren und auf Trockenlaufschäden prüfen. ▶ Laufrad reinigen.
X	X	-	-	X	X	-	-	-	Druckleitung verstopft	▶ Druckleitung reinigen.
X	X	-	X	-	-	-	-	-	Drehzahl zu niedrig	▶ Erforderliche Motordrehzahl mit Pumpen-Typenschild vergleichen. Wenn nötig, Motor ersetzen. ▶ Bei Drehzahlregelung Drehzahl erhöhen.

Störungsnummer									Ursache	Beseitigung
1	2	3	4	5	6	7	8	9		
X	-	-	-	-	-	-	-	-	Transport-Verschlussdeckel nicht entfernt	<ul style="list-style-type: none"> ▶ Transport-Verschlussdeckel entfernen. ▶ Maschine demontieren und auf Trockenlaufschäden prüfen.
X	-	-	-	-	-	-	-	-	Zulaufleitung und/oder Druckleitung durch Armatur geschlossen	<ul style="list-style-type: none"> ▶ Armatur öffnen.
X	-	-	-	-	X	-	-	-	Zulaufleitung und Maschine nicht korrekt entgast bzw. nicht vollständig gefüllt	<ul style="list-style-type: none"> ▶ Maschine und/oder Rohrleitung vollständig füllen und entgasen.
X	-	-	-	-	X	-	-	-	Zulaufleitung enthält Gaseinschlüsse	<ul style="list-style-type: none"> ▶ Armatur zur Entgasung montieren. ▶ Rohrleitungsverlegung korrigieren.
-	X	-	X	-	-	-	-	-	Geodätische Förderhöhe und/oder Rohrleitungswiderstände zu groß	<ul style="list-style-type: none"> ▶ Ablagerungen in Pumpe und/oder Druckleitung entfernen. ▶ Größeres Laufrad montieren und mit dem Hersteller abstimmen.
-	X	-	X	-	-	-	-	-	Zulaufleitung nicht vollständig geöffnet	<ul style="list-style-type: none"> ▶ Armatur öffnen.
-	X	-	X	-	X	-	-	-	Hydraulische Teile der Maschine verschmutzt, verklebt oder verkrustet	<ul style="list-style-type: none"> ▶ Maschine demontieren. ▶ Teile reinigen.
-	X	-	X	-	X	-	-	-	Querschnitt der Zulaufleitung zu eng	<ul style="list-style-type: none"> ▶ Querschnitt vergrößern. ▶ Zulaufleitung von Verkrustungen reinigen. ▶ Armatur vollständig öffnen.
-	X	-	X	-	X	-	-	-	NPSHR ist größer als NPSH	<ul style="list-style-type: none"> ▶ Zulaufhöhe vergrößern. ▶ Mit dem Hersteller abstimmen.
-	X	-	X	-	X	-	-	-	Temperatur des Fördermediums zu hoch: Pumpe kavitiert	<ul style="list-style-type: none"> ▶ Zulaufhöhe vergrößern. ▶ Temperatur senken. ▶ Rückfrage beim Hersteller.
-	X	-	X	-	X	-	-	-	Pumpenteile verschlissen	<ul style="list-style-type: none"> ▶ Verschlissene Pumpenteile ersetzen.
-	X	-	X	-	X	-	-	X	Motor läuft auf 2 Phasen	<ul style="list-style-type: none"> ▶ Sicherung prüfen, wenn nötig ersetzen. ▶ Leitungsanschlüsse und Isolierung prüfen.
-	X	X	X	X	-	-	-	X	Dichte, Spez. Wärmekapazität, Dampfdruck oder Viskosität des Fördermediums weichen von den Auslegungsdaten der Pumpe ab	<ul style="list-style-type: none"> ▶ Mit dem Hersteller abstimmen.

Störungsnummer									Ursache	Beseitigung
1	2	3	4	5	6	7	8	9		
-	X	-	-	X	X	-	-	-	Druckseitige Armatur nicht weit genug geöffnet	▶ Druckseitige Armatur öffnen.
-	-	X	X	-	X	-	-	X	Druckseitige Armatur zu weit geöffnet	<ul style="list-style-type: none"> ▶ Androsseln mit druckseitiger Armatur. ▶ Q_{\max}-Blende oder Mengengrenzungsventil vorsehen ▶ Laufrad abdrehen. Mit dem Hersteller abstimmen und Laufraddurchmesser anpassen.
-	-	X	-	-	X	-	-	X	Geodätische Förderhöhe, Rohrleitungswiderstände und/oder andere Widerstände geringer als ausgelegt	<ul style="list-style-type: none"> ▶ Förderstrom mit druckseitiger Armatur eindrosseln. Dabei Mindestförderstrom beachten. ▶ Laufrad abdrehen. Mit dem Hersteller abstimmen und Laufraddurchmesser anpassen.
-	-	X	-	X	X	X	-	X	Drehzahl zu groß	▶ Drehzahl reduzieren.
-	-	X	-	X	X	-	-	X	Laufraddurchmesser zu groß	<ul style="list-style-type: none"> ▶ Förderstrom mit druckseitiger Armatur eindrosseln. Dabei Mindestförderstrom beachten. ▶ Laufrad abdrehen. Mit dem Hersteller abstimmen und Laufraddurchmesser anpassen.
-	-	-	-	-	X	-	X	X	Maschine verspannt	▶ Anschlüsse der Rohrleitungen und Befestigung der Maschine prüfen.
-	-	-	-	-	-	X	-	-	Fördermedium zu wenig, entspricht nicht der technischen Spezifikation	<ul style="list-style-type: none"> ▶ Fördermedium ergänzen. ▶ Zulässigen Einsatzbereich einhalten. ▶ Mit dem Hersteller abstimmen.
-	-	-	-	-	-	-	X	-	Verbindungsschrauben nicht korrekt angezogen	▶ Verbindungsschrauben anziehen.
-	-	-	-	-	-	-	X	-	Gehäusedichtung defekt	▶ Gehäusedichtung ersetzen.
-	-	-	-	-	-	-	X	-	Spaltrohrdichtung defekt	▶ Spaltrohrdichtung ersetzen.

Tab. 10: Störungstabelle

9 Anhang

9.1 Empfohlene Ersatzteile



Detaillierte Bestellinformationen (→ Stückliste).

Pos.-Nr.	Benennung
400.XX	Flachdichtungen
545.01/02	Lagerbuchsen
529.01/02	Lagerhülsen
758	Siebeinsatz

Tab. 11: Empfohlene Ersatzteile

9.2 Technische Daten



Siehe Technische Spezifikation.

9.2.1 Umgebungsbedingungen

Umgebungstemperatur: -50 °C bis 50 °C



Einsatz unter anderen Umgebungsbedingungen mit dem Hersteller abstimmen.

9.2.2 Schalldruckpegel



Schalldruckpegel berechnet nach VDI 3743-1:2003: < 70 dB.

9.3 Unbedenklichkeitsbescheinigung



Bitte kopieren und mit der Maschine einsenden.



UNBEDENKLICHKEITSBESCHEINIGUNG

*Gesetzliche Vorschriften verpflichten alle gewerblichen Unternehmen, seine Mitarbeiter bzw. Menschen und die Umwelt vor schädlichen Einwirkungen beim Umgang mit gefährlichen Stoffen zu schützen.
Eine Reparatur bzw. Inspektion von Produkten und deren Teilen erfolgt deshalb nur, wenn nachfolgende Erklärung von autorisiertem und qualifiziertem Fachpersonal korrekt und vollständig ausgefüllt und unterschrieben vorliegt.
Ist trotz vollständiger Entleerung und Reinigung seitens des Betreibers Sicherheitsvorkehrungen erforderlich sein sollten, müssen die notwendigen Informationen gegeben werden. Diese Unbedenklichkeitsklärung ist Teil des Reparatur- bzw. Inspektionsauftrags.*

Hiermit versichern wir, dass das beiliegende Gerät und Zubehör

Pumpentyp, Motortyp: _____









HERMETIC Equipmentnummer: _____

frei von gesundheitsgefährdenden Stoffen ist.
 hatte als Einsatzgebiet _____
 die Pumpe kam mit folgenden kennzeichnungspflichtigen bzw. schadstoffbehafteten Medien in Kontakt:

Die Pumpe wurde vor Versand bzw. Bereitstellung vollständig entleert sowie außen und innen gründlich gereinigt.

eine komplette Demontage und Reinigung ist erfolgt, d.h. der Rotor wurde aus dem Stator entfernt.
 besondere Sicherheitsvorkehrungen sind bei der weiteren Handhabung nicht erforderlich.
 folgende Sicherheitsvorkehrungen hinsichtlich Spülmedien, Restflüssigkeiten und Entsorgung sind erforderlich:

Von enthaltenen Chemikalienresten können folgende Gefahren ausgehen:

<input type="checkbox"/>		<input type="checkbox"/>		<input type="checkbox"/>	
<input type="checkbox"/>		<input type="checkbox"/>		<input type="checkbox"/>	
<input type="checkbox"/>		<input type="checkbox"/>		<input type="checkbox"/>	

ein Sicherheitsdatenblatt liegt der Sendung bei
 Zugelassenes Reinigungsmittel _____ wird beigestellt

Wir versichern, dass die vorstehenden Angaben korrekt und vollständig sind und der Versand gemäß den gesetzlichen Bestimmungen erfolgt.

Firma/Institut: _____
 Straße: _____
 PLZ, Ort: _____
 Telefon: _____
 Name: _____
 Position: _____

Datum: _____ Unterschrift: _____
 Firmenstempel: _____

■ **HERMETIC-Pumpen GmbH** Gewerbestraße 51 · D-79194 Gundelfingen phone +49 761 5830-0 fax +49 761 5830-280 www.hermetic-pumpen.com
 Registergericht Freiburg HRB 365 · Geschäftsführer: Nikolaus Krämer (CEO, COO), Christiane Krämer (CFO), Christian Dahlke (COO), Dr. Roland Krämer (CTO)

Abb. 15: Unbedenklichkeitsbescheinigung

9.4 Erklärungen nach EG-Maschinenrichtlinie

9.4.1 Konformitätserklärung nach EG-Maschinenrichtlinie



Die folgende Erklärung enthält keine Seriennummer und keine Unterschriften. Die Originalerklärung wird mit der jeweiligen Maschine ausgeliefert.



EG-KONFORMITÄTSERLÄRUNG

gemäß Richtlinie 2006/42/EG, Anhang II Teil 1 Abschnitt A

Hiermit erklären wir, dass die nachstehende Maschine:

Bezeichnung: Kreiselpumpe mit Spaltrohrmotor
 Pumpe: CAM x/y
 Motor: AGXx.y
 Equipment-Nr.: 41100xxxx/yyyy-zz
 Baujahr: 20xx

in ihrer Konzeption und Bauart sowie in der von uns in Verkehr gebrachten Ausführung allen einschlägigen Bestimmungen folgender Richtlinien entspricht:

- Richtlinie 2006/42/EG vom 17. Mai 2006 über Maschinen

Angewandte harmonisierte Normen nach Artikel 7 Absatz 2:

- EN ISO 12100: 2011-03 Sicherheit von Maschinen – Allgemeine Gestaltungsgrundsätze – Risikobeurteilung und Risikominderung
- EN 809: 2012-10 Pumpen und Pumpenaggregate für Flüssigkeiten - Allgemeine sicherheitstechnische Anforderungen
- EN 60034-1: 2011-02 Drehende elektrische Maschinen - Teil 1: Bemessung und Betriebsverhalten
- EN 60034-5: 2007-09 Drehende elektrische Maschinen - Teil 5: Schutzarten aufgrund der Gesamtkonstruktion von drehenden elektrischen Maschinen (IP-Code) - Einteilung

Bevollmächtigter für die Zusammenstellung der technischen Unterlagen:
 Michael Maier, HERMETIC-Pumpen GmbH, Gewerbestrasse 51, D-79194 Gundelfingen

Gundelfingen, den 19.09.2013

 Dr. R. Krämer
 Technische Geschäftsleitung

■ HERMETIC-Pumpen GmbH · Gewerbestrasse 51 · D-79194 Gundelfingen · phone +49 761 5830-0 · fax +49 761 5830-290 · www.hermetic-pumpen.com
 Registergericht Freiburg HRB 365 · Geschäftsführer: Nicolaus Krämer (CEO, CCO), Christiane Krämer (CFO), Christian Dahlke (COO), Dr. Roland Krämer (CTO)

Abb. 16: Konformitätserklärung nach EG-Maschinenrichtlinie